

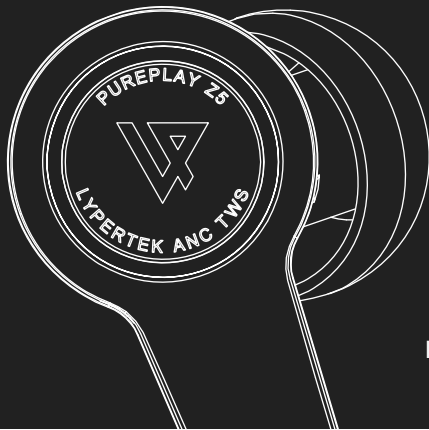

LYPERTEK

PUREPLAY Z5

ANC True Wireless Earbuds



QUICKSTARTGUIDE

KURZANLEITUNG

GUIDERAPIDE

GUÍARÁPIDA

GUIDARAPIDA

SNELLEGUIDE

SNABBGUIDE

RYCHLÝPRŮVODCE

KRÓTKIPRZEWODNIK

TABLE OF CONTENTS

QUICKSTART日本語	1
SCHNELLSTARTDEUTSCH	5
DÉMARRAGERAPIDEFRANÇAIS	9
DÉMARRAGERAPIDEESPAGNOL	13
INIZIORAPIDOITALIANO	17
SNELSTARTNEDERLANDS	21
SNABBSTARTSVENSKA	25
SZYBKISTARTPOLSKI	29
RYCHLÝSTARTČESKY	33

クイックスタート 日本語

内容品

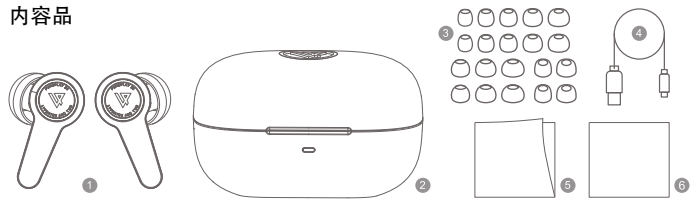

1. PUREPLAYZ5本体 2. 充電ケース 3. シリコンフォームイヤータップ
4. USBケーブル 5. クイックスタートガイド 6. サンキューカード

製品レイアウト

1. LEDインジケーター
2. USB-C充電ポート
3. イヤホンステータスLED
4. タッチコントロール
5. マイク
6. ワイヤレス充電

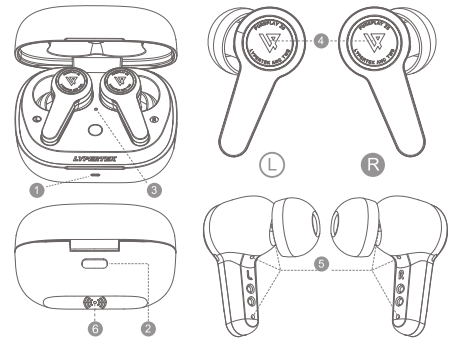

LED / リセット

1.LEDインジケーター

- ・ 青/赤点滅=ペアリング
- ・ 青=接続
- ・ 赤=イヤホン本体充電中

2.リセットボタン:

- ・ 2-7秒長押し=ペアリングモード
- ・ 8秒以上長押し=リセット

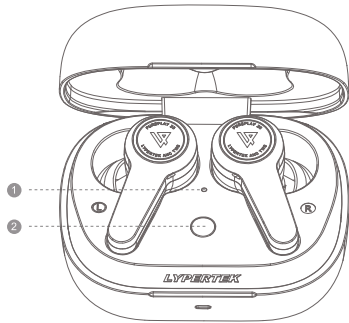

充電

PUREPLAY Z5は、USB-Cケーブル、またはワイヤレス充電器で充電できます。

充電の状態

- ・ 10%—100%充電:1秒間に、LEDが青く3回点滅します。
- ・ 10%以下:1秒間にLEDが赤く3回点滅します。

 青色LED

 赤色LED

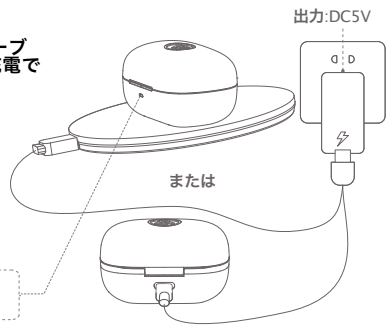

ペアリング方法

- 1.PUREPLAY Z5を充電ケースにいれる
- 2.充電ケースを閉じて、数秒間待つ
- 3.充電ケースを開く - PUREPLAY Z5が自動的にペアリングモードに入ります
- 4.ご使用のデバイスからLYPERTEK Z5を選択します。
- 5.PUREPLAY Z5が接続されます

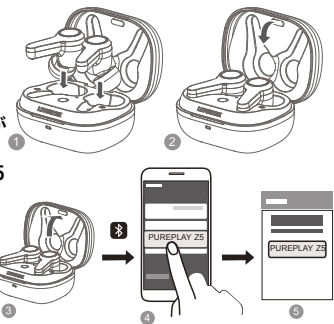

装着方法

- 1.最適なイヤーチップを選択してください
- 2.PUREPLAY Z5を耳に入れます
- 3.最適な装着感が得られるように、耳の中でイヤホン回してください。

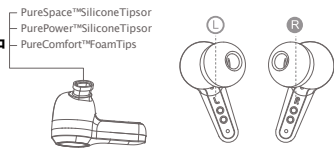

最高の密閉度を実現するために、また完璧なサウンドを実現するために、正しいイヤーチップを選ぶようにしましょう。密閉性が悪いと、音も悪くなります。



操作方法

開封時はデフォルトの設定です。カスタマイズするにはPure Control ANC Appを使用します。

● =タッチする

■ =長押し

⏻ パワーオン

⏻ パワーオフ

▶|| 再生/停止

◀◀ 前曲

▶▶ 次曲

🔊 音量を上げる

🔊 音量を下げる

☎ 電話に出る

☎ 電話を切る

☎ 電話を拒否する

🗣 ボイスアシスタント

🔊 ANC/アンビエント/オフ

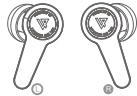

● 3秒

●● 3秒

●

●●

●●

●●●

●●●

●

●

●●

● 1sec.

■ 1sec.

トラブルシューティング

音が薄い、低音が小さい

正しいイヤークリップを選んでください。密閉性が低いと、低音で音が悪くなります。PureControlアプリでEQを確認してください。また、汚れ（耳垢）が詰まっていないか確認してください。

風切り音

ANCまたはアンビエントサウンドを有効にした場合、強風時のノイズは正常です。イヤホンのマイクに当たりますので、単にANCをオフにしてください。

ANCをオンにしても、まだ外の音が聞こえますか？

ANCは永続的な低周波音のみを低減します。

外来の交通騒音や騒音などの交通機関の騒音です。（飛行機、電車など）



試動作や充電不良を防ぐためにイヤホン本体を丁寧に掃除してください。
本体と充電ケース定期的に行ってください。



SCHNELLSTARTDEUTSCH

WASISTDABEI?

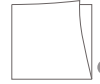
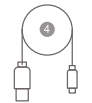
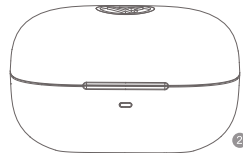

1. PUREPLAYZ52.Ladeschale
2. Silikon-undSchaumstofftips
3. USB-CKabel
4. Kurzanleitung
5. Dankeskarte
6. Dankeskarte

GERÄTEAUFBAU

1. Gehäuse-LED-Anzeige
2. Typ-C-Ladeanschluss
3. LED-Anzeige für den Status der Ohrhörer
4. TouchControl Bereich
5. Mikrone
6. Zone für kabelloses Aufladen

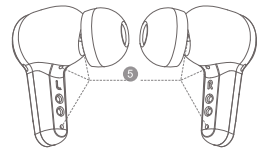
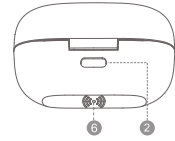
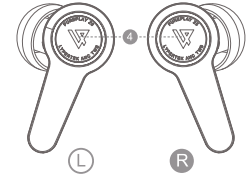
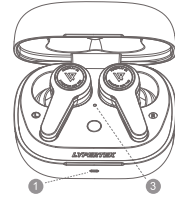

LEDUNDRESET

1. Innere LED-Anzeige:

- Blau/Rot blinkend = Pairing
- Blau = Verbunden
- Rot = Ohrhörer werden geladen

2. Reset-Taste:

- 2–7 Sek. lang drücken und halten = Pairing-Modus aktivieren
- Drücken und halten > 8 Sek. = Zurücksetzen

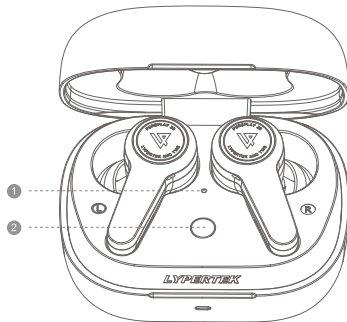

LADEN

Der PUREPLAY Z5 kann über USB-Coder einkabellos Ladepad geladen werden.

Ladestatus:

- 10%–100% Ladung: blaue LED blinkt 3 Mal innerhalb von 1 Sekunde
- < 10% Ladung: rote LED blinkt 3 Mal innerhalb von 1 Sekunde

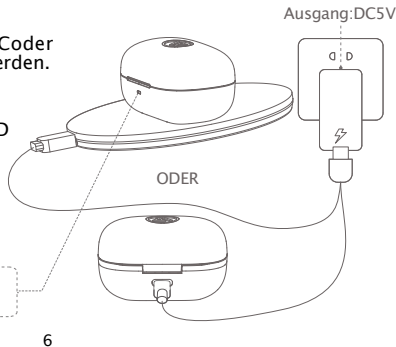
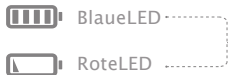

6

PAIRING

1. Legen Sie die PUREPLAY Z5 in die Ladeschale.
2. Schließen Sie die Ladeschale und warten Sie ein paar Sekunden.
3. Öffnen Sie die Ladeschale – der PUREPLAY Z5 wechselt automatisch in den Bluetooth-Pairing-Modus.
4. Wählen Sie LYPERTEK Z5 aus der Bluetooth-Geräteleiste auf Ihrem Smartphone aus.
5. Der PUREPLAY Z5 ist nun erfolgreich verbunden.

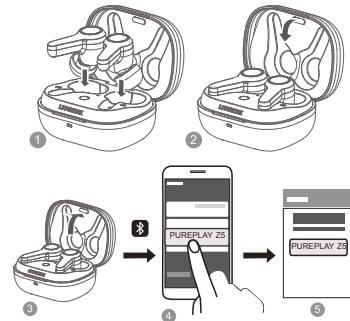

TRAGEWEISE

1. Nehmen Sie sich Zeit, um die am besten passenden Ohrtipps zu finden.
2. Setzen Sie die PUREPLAY Z5 Ohrhörer in Ihre Ohren ein.
3. Drehen Sie sie vorsichtig, bis sie gut sitzen.

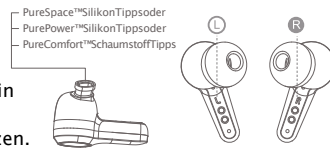

Achten Sie darauf, die richtigen Ohrtipps zu wählen, um die bestmögliche Versiegelung für einen perfekten Klang zu erreichen. Schlechte Versiegelung = schlechter Klang.



7

STEUERBEFEHLE

DiessinddieStandardeinstellungen.Sie könnenmitderPureControlANCApp angepasstwerden.

● =Tippen

■ =Tippen+Halten



⏻ Einschalten



⏻ Ausschalten



▶|| Wiedergabe/Pause



◀◀ VorherigerTitel



▶▶ NächsterTitel



🔊 Lautstärke+



🔊 Lautstärke-



☎ Anrufannahmen



☎ Anrufbeenden



☎ Anrufablehnen



🗣 Sprachassistent



🔊 ANC/Ambient/Aus



FEHLERSUCHE

DünnereKlangoderschwacheBässe?

VergewissernSiesich,dassSiedierichtigenOhrtippsgewählthaben.Schlechte Abdichtung=schlechterKlangmitwenig Bass.ÜberprüfenSiedenEQinderPureControlAppundstellenSiesicher,dass keinSchmutz(Ohrenschnalzd)denOhrhörer verstopft.

Windgeräusche?

WennANCoderAmbientSoundaktiviert sind,sindGeräuschenormal,wennstarkerWindaufdieMikrofonederOhrhörer trifft.SchaltenSieANCund/oderASEin-fachaus.

AußengeräuschetrotzANCON?

ANC reduziert nur permanentetiefeffrequenteGeräuschiwieVerkehr-oder Transportgeräusche(Flugzeuge,Züge).



UmFehlfunktionenoderLadeprobleme zu vermeiden,reinigenSiedie OhrhörerunddieLadeschalebitte regelmäßig sorgfältig.

KONTAKTUNDSUPPORT

FürFragenundUnterstützungkontaktieren Sieunseinfachuntersupport@lypertext.com oderbesuchenSiewww.lypertext.com.

FOLGEUNS: /lypertext

DÉMARRAGERAPIDEFRANÇAIS

QU'EST-CEQU'ILYADEDANS?

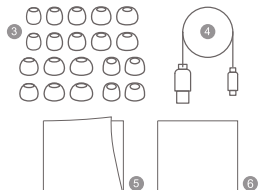
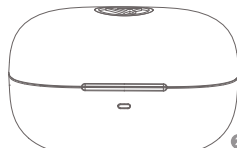

1. PUREPLAYZ52. Socle de Chargement
3. Embouts en Silicone et en Mousse
4. Câble USB-C
5. Guide de Démarrage Rapide
6. Carte de Remerciement

AGENCEMENTDU DISPOSITIF

1. Indicateur LED du boîtier
2. Port de charge de type C
3. Indicateur LED de l'état des oreillettes
4. Zone de contrôle tactile
5. Microphones
6. Zone de chargesansfil

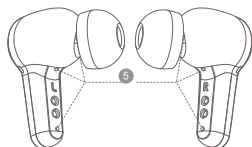
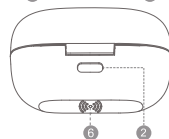
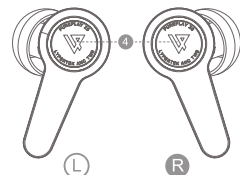
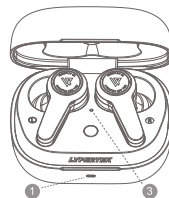

LEDETRESET

1. Indicateur LED Intérieur:

- Bleu/Rouge clignotant = appairage
- Bleu = Connecté
- Rouge = Chargement des oreillettes

2. Bouton de Réinitialisation:

- Appuyez sur le bouton et maintenez-le enfoncé pendant 2 à 7 secondes = Entrez dans le mode de jumelage
- Appuyez et maintenez > 8 sec. = Réinitialisation

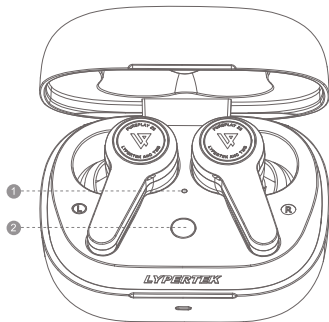

CHARGEMENT

Le PUREPLAYZ5 peut être rechargé via l'USB-C ou un pad de charges sans fil.

État de Charge:

- Chargé de 10% à 100%: le voyant bleu clignote
- 3 fois en 1 seconde
- < 10% de charge: le voyant rouge clignote 3
- fois en 1 seconde



LED Bleu



LED Rouge

D

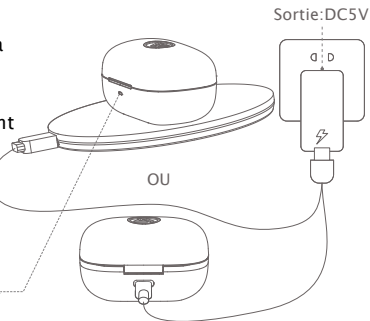

COMMENT APPARIER

1. Placez le PUREPLAYZ5 dans l'étui de chargement.
2. Fermez l'étui de chargement et attendez quelques secondes.
3. Ouvrez l'étui de chargement – le PUREPLAYZ5 entrera automatiquement en mode d'appairage Bluetooth.
4. Sélectionnez le LYPERTEKZ5 dans la liste des appareils Bluetooth de votre smartphone.
5. Le PUREPLAYZ5 devrait maintenant être connecté avec succès.

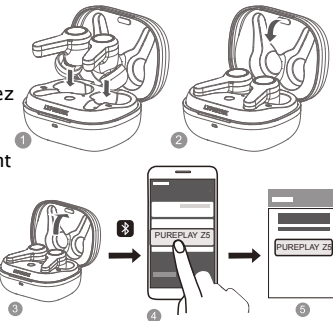

COMMENT PORTER

1. Prenez votre temps pour trouver les embouts les mieux adaptés.
2. Insérez les écouteurs PUREPLAYZ5 dans vos oreilles.
3. Tournez-les soigneusement jusqu'à ce qu'ils soient bien ajustés.

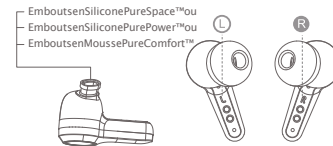

Veillez à choisir le bon embout pour obtenir la meilleure étanchéité possible afin d'obtenir un son parfait. Mauvaise étanchéité = mauvais son.

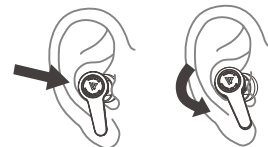

II

COMMANDES DE CONTRÔLE

Ils'agit des paramètres par défaut. Ils peuvent être personnalisés avec l'application PureControl ANC.

● = Tapez

■ = Tapez + Maintenez



⏻ Allumer ● ■ 3sec.

⏹ Éteindre ● ● ■ 3sec.

▶|| Lecture/Pause ●

◀◀ Titre précédent ● ●

▶▶ Titre suivant ● ●

🔊 Volume+ ● ● ●

🔊 Volume- ● ● ●

☎ Répondre à l'appel ●

☎ Findel'appel ●

📞 Rejeter l'appel ● ●

🗣 Assistant vocal ● ■ 1sec.

🔊 ANC/Ambient/Off ● ■ 1sec.

DÉPANNAGE

Son fin ou basses basses?

Vérifiez que vous avez choisi les bons embouts. Une mauvaise étanchéité = un mauvais son avec des basses faibles. Vérifiez l'égaliseur dans l'application PureControl et assurez-vous qu'aucune saleté (cérumen) n'obstrue l'embout.

Bruit de vent?

Lorsque la fonction ANC ou Ambient Sound est activée, le bruit est normal lorsque des vents forts frappent les micros des écouteurs. Il suffit de désactiver l'ANC et/ou le Ambient Sound.

Bruit extérieur malgré l'activation de l'ANC?

La ANC réduit que les bruits permanents à basse fréquence et les que le bruit de la circulation ou de transports (avions, trains).

❗ Pour éviter tout dysfonctionnement ou problème de chargement, veuillez nettoyer régulièrement les écouteurs et l'étui de chargement.

CONTACT ET ASSISTANCE

Pour toute question ou assistance, il suffit de nous contacter à l'adresse support@lypertek.com ou de visiter le site www.lypertek.com.

SUIVEZ-NOUS: [@](https://www.instagram.com/lypertek) [f](https://www.facebook.com/lypertek) [v](https://www.youtube.com/lypertek) /lypertek

DÉMARRAGE RAPIDE ESPAGNOL

¿QUÉ HAY DENTRO?

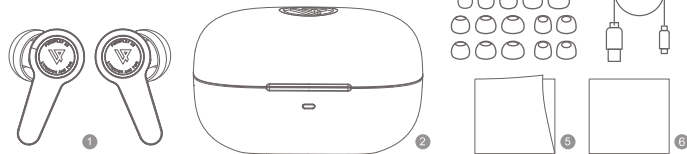

1. PUREPLAYZ52. Estuche de carga
3. Puntas de silicona y espuma
4. Cable USB-C
5. Guía de inicio rápido
6. Tarjeta de agradecimiento

DISPOSICIÓN DEL DISPOSITIVO

1. Indicador LED de la carcasa
2. Puerta de carga Tipo-C
3. Indicador LED de estado de los auriculares
4. Área de control táctil
5. Micrófonos
6. Área de carga inalámbrica

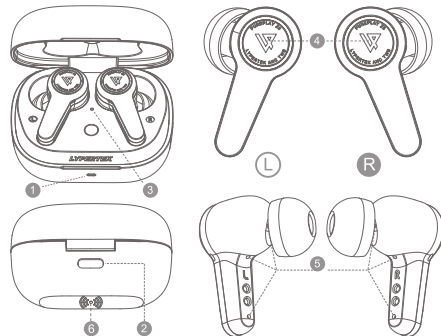

LEDYRESET

1. Indicador LED Interior:

- Azul/Rojo intermitente = Emparejamiento
- Azul = Conectado
- Rojo = Auriculares en marcha

2. Botón de Reinicio:

- Mantenga pulsado durante 2—7 seg. = Entrar en el modo de emparejamiento
- Mantener pulsado > 8 seg. = Reiniciar

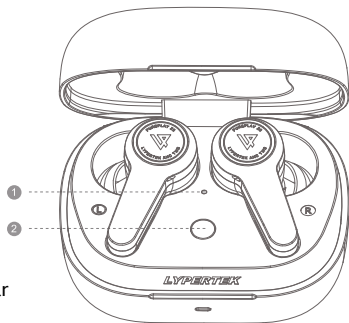

CARGA

EI PUREPLAY Z5 se puede cargar a través de USB—Code una almohadilla de carga inalámbrica—

Estado de la Carga:

- 10%—100% de carga: el LED azul parpadea 3 veces en 1 segundo
- Carga < 10%: el LED rojo parpadea 3 veces en 1 segundo



LED Azul



LED Rojo

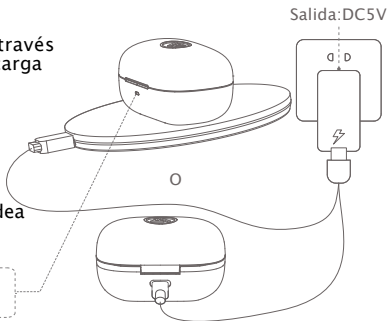

CÓMO EMPLEAR

1. Coloque el PUREPLAY Z5 en el estuche de carga
2. Cierre el estuche de carga y espere unos segundos
3. Abra el estuche de carga—el PUREPLAY Z5 entrará en modo de emparejamiento bluetooth automáticamente
4. Seleccione el LYPERTEK Z5 en la lista de dispositivos bluetooth de tu smartphone
5. El PUREPLAY Z5 debería estar ahora conectado con éxito

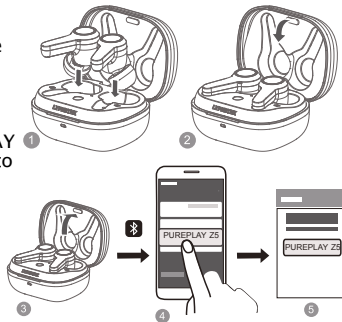

CÓMO LLEVARLOS

1. Tómate tu tiempo para encontrar las almohadillas que mejor se adapten
2. Introduce los auriculares PUREPLAY Z5 en tus oídos
3. Gíralos con cuidado hasta que se ajusten bien

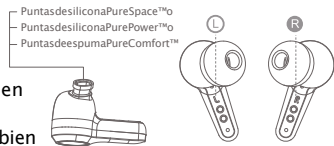

Asegúrate de elegir las almohadillas correctas para conseguir el mejor sellado posible para tener un sonido perfecto. Un mal sellado = un mal sonido.



COMANDOS DE CONTROL

Estos son los ajustes por defecto. Se pueden personalizar con la aplicación PureControl ANC.

● = Pulse

■ = Mantener pulsado



⏻ Encender ■ 3seg.

⏻ Desconectar ● ● ■ 3seg.

▶|| Reproducir/Pausa ●

⏪ Pista anterior ● ●

▶ Pista siguiente ● ●

🔊 Volumen+ ● ● ●

🔊 Volumen- ● ● ●

☎ Responder a llamada ●

☎ Fin de llamada ●

☎ Rechazar llamada ● ●

🗣 Asistente de voz ● ■ 1seg.

🔊 ANC/Ambient/Off ■ 1seg.

SOLUCIÓN DE PROBLEMAS

¿Sonido fino o bajos?

Asegúrate de haber elegido las almohadillas adecuadas. Mal sellado = mal sonido con bajos. Comprueba e equaliza en la aplicación PureControl y asegúrate de que no haya suciedad (cerumen) que obstruya la auricular.

¿Ruido del viento?

Con el ANC o el Ambient Sound activado, es normal que haya ruido cuando el viento es fuerte golpeando los micrófonos de las auriculares. Simplemente desactiva el ANC y/o el Ambient Sound.

¿Ruido exteriorapesar del ANC ON?

El ANC sólo reduce el ruido permanente de baja frecuencia, como el del tráfico o el del transporte (aviones, trenes).

! Para evitar un mal funcionamiento o problemas de carga, limpia cuidadosamente los auriculares y el estuche de carga con regularidad.

CONTACTO Y ASISTENCIA

Si tiene alguna pregunta o necesita ayuda, póngase en contacto con nosotros en support@lypertek.com o visite www.lypertek.com.

FOLLOW US: /lypertek

INIZIO RAPIDO ITALIANO

COSAC'È DENTRO?

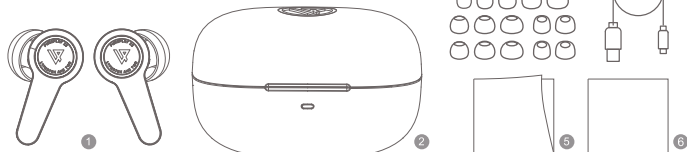

1. PUREPLAYZ 5 2. Custodia di ricarica 3. Punta in silicone schiuma 4. Cavo USB-C 5. Guida rapida 6. Biglietto di ringraziamento

DISPOSIZIONE DEL DISPOSITIVO

1. Indicatore LED della custodia
2. Portad ricarica Type-C
3. Indicatore LED di stato degli auricolari
4. Area di controllo tattile
5. Microfoni
6. Area di ricarica wireless

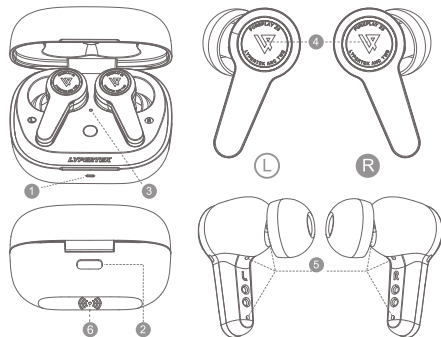

LEDERESET

1. Indicatore LED Interno:

- Blu/rosso lampeggiante = Accoppiamento
- Blu = Collegato
- Rosso = auricolari Charging

2. Pulsanti di Reset:

- Premere e tenere premuto per 2-7 sec. = Entrare in modalità accoppiamento
- Premere e tenere premuto per > 8 sec. = Reset

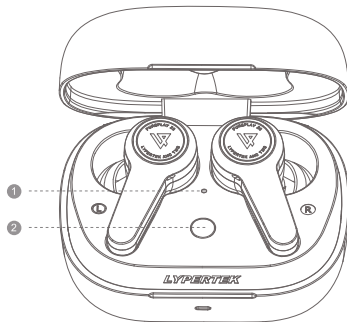

CARICAMENTO

Il PUREPLAY Z5 può essere ricaricato tramite USB-C o un pannello di ricarica wireless.

StatodiCarica:

- 10% - 100% di carica: il LED blu lampeggia 3 volte entro 1 secondo
- < 10% di carica: il LED rosso lampeggia 3 volte entro 1 secondo

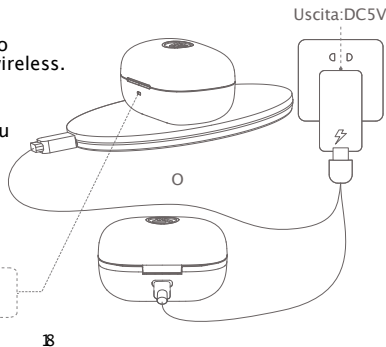

COME ACCOPPIARE

1. Mettere il PUREPLAY Z5 nella custodia di ricarica
2. Chiudere la custodia di ricarica e attendere qualche secondo
3. Aprire la custodia di ricarica - il PUREPLAY Z5 entrerà automaticamente in modalità di accoppiamento bluetooth
4. Selezionare LYPERTEK Z5 dall'elenco dei dispositivi bluetooth sullo smartphone
5. Il PUREPLAY Z5 dovrebbe ora essere collegato con successo

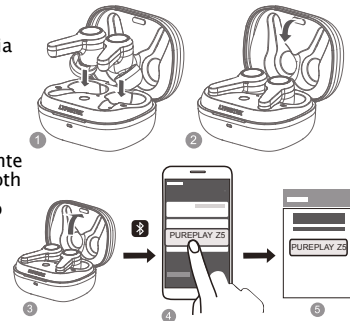

COME INDOSSARE

1. Prenditi il tempone necessario per trovare il tappi per le orecchie più adatti
2. Inserire gli auricolari PUREPLAY Z5 nelle orecchie
3. Ruota il cono di attenzione finché non si adatta bene

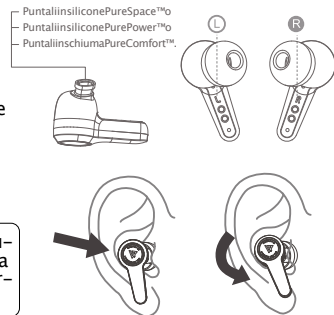

Assicurati di scegliere il giusto copriauricolare per ottenere la migliore tenuta possibile al fine di avere un suono perfetto. Cattiva tenuta = cattivo suono.

COMANDI DI CONTROLLO

Queste sono le impostazioni predefinite. Possono essere personalizzate con l'app PureControl ANC.

- = Tocca
- = Tocca e tieni premuto
- ⏻ Accensione 3sec.
- ⏻ Spegnimento 3sec.
- ▶|| Riproduzione/Pausa
- ◀◀ Traccia precedente
- ▶▶ Traccia successiva
- 🔊 Volume+
- 🔊 Volume-
- ☎ Rispondere alla chiamata
- ☎ Termina la chiamata
- ☎ Rifiuta la chiamata
- 🗣 Assistente vocale 1sec.
- 🔊 ANC/Ambiente/Spento 1sec.



RISOLUZIONE DEI PROBLEMI

Suono sottile o bassibassi?

Assicurati di aver scelto i tappi per le orecchie giusti. Cattiva tenuta = cattivo suono con bassibassi. Controlla l'equalizzazione nell'app PureControl e assicurati che non ci sia dello sporco (cerume) che intasa l'auricolare.

Rumore del vento?

Con ANC o Ambient Sound abilitato il rumore è normale quando il vento è forte e colpisce i microfoni degli auricolari. Basta spegnere ANC e/o AS.

Rumore esterno nonostante ANC ON?

L'ANC riduce solo il rumore permanente a bassa frequenza come il rumore del traffico o dei trasporti (aerei, treni).

! Per evitare malfunzionamenti o problemi di ricarica, si prega di pulire accuratamente gli auricolari e la custodia di ricarica con un panno morbido.

CONTATTO SUPPORTO

Per domande di supporto, contattateci semplicemente all'indirizzo support@lypertext.com o visitate www.lypertext.com.

SEGUICI: [Instagram](https://www.instagram.com/lypertext) [Facebook](https://www.facebook.com/lypertext) [YouTube](https://www.youtube.com/lypertext) /lypertext

SNEL START NEDERLANDS

WAT ZIJT ER IN?

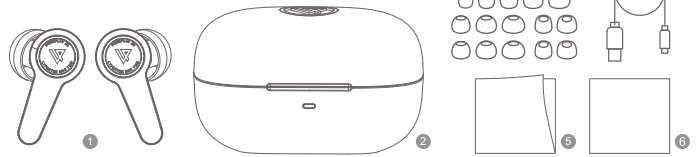

1. PUREPLAY Z52. Opladhouder
3. Siliconen enen Schuimtips
4. USB-C Kabel
5. Beknopte Handleiding
6. Bedankkaartje

DEVICE LAYOUT

1. LED-indicatorbehuizing
2. Type-C opladpoort
3. LED-indicator status oordopjes
4. Aanraakbedieningsgebied
5. Microfoons
6. Draadloze oplader

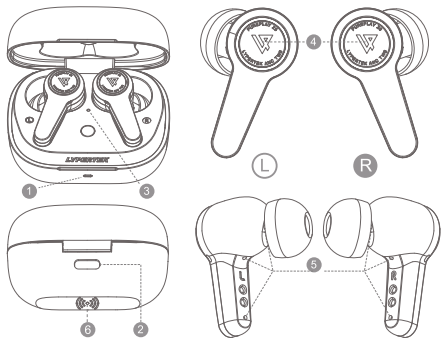

LEDANDRESET

1.LED-indicatorbinnenzijde:

- Blauw/Roodknipperend=Koppelen
- Blauw=Verbonden
- Rood=oordopjesaan

2.Resetknop:

- Ingedrukt houdende gedurende 2—7 sec.=Ganaarkoppelmodus
- > 8sec.ingedrukt houden=resetten

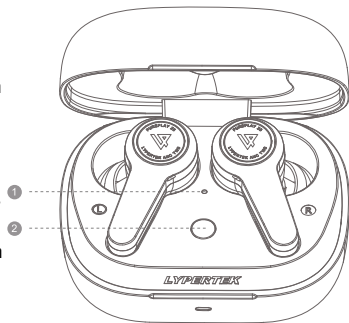

OPLADEN

DePUREPLAYZ5kanwordenopgeladen viaUSB-Cofeendraadloosoplaadpad.

Opladstatus:

- 10%—100%opladen:blauweLED knippert3keerbinnen 1seconde
- <10%opgeladen:rodeLED knippert3keerbinnen 1seconde

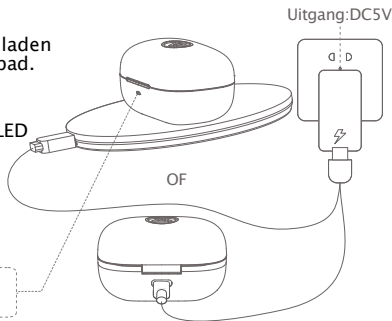

HOETEKOPPELEN

- 1.PlaatsdePUREPLAYZ5inde oplaadhouder
- 2.Sluthetlaadetuienwachteenpaar seconden
- 3.Openhetlaadetui-dePUREPLAY Z5zalautomatischindebluetooth pairingmodegaan
- 4.SelecteerdeLYPERTEKZ5indelijst metbluetooth-apparatenopuw smartphone
- 5.DePUREPLAYZ5moetnu succesvolverbondenzijn

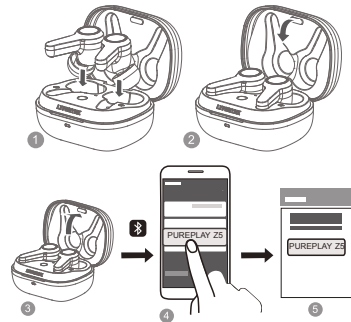

HOEDRAGEN

- 1.Neemdetijdomdebepaste oordopjestevinden
- 2.SteekdePUREPLAYZ5oordopjesin uworen
- 3.Draaizevoorzichtigtotzegoedpassen

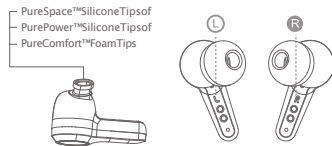

Zorgervoordatuhetjuisteoordopje kiestomdebetmogelijkeafdichting tekrijgenvooreenperfectgeluid. Slechteafdichting=slechtgeluid.

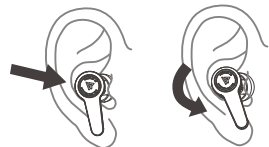

BESTURINGS-COMMANDO'S

Dit zijn de standaardinstellingen. Ze kunnen worden aangepast met de PureControl ANC-app.

- = Tik op
- ▬ = Tiekhoud
- ⏻ Stroomaan 3sec.
- ⏻ Uitschakelen 3sec.
- ▶|| Afspelen/Pauze
- ◀◀ Vorigetrack
- ▶▶ Volgendetrack
- 🔊 Volume+
- 🔊 Volume-
- ☎ Gesprek beantwoorden
- ☎ Gesprek beëindigen
- 🗨 Gesprek weigeren
- 🗣 Spraakassistent 1sec.
- 🔊 ANC/Ambient/Uit 1sec.



PROBLEMEN OPLOSSEN

Dungeluid of weinig bas?

Zorg ervoor dat je de juiste oordopjes hebt gekozen. Slechte afdichting = slecht geluid met weinig bas. Controleer de EQ in de Pure-Control app en zorg ervoor dat er geen vuil (oorsmeer) in de oordopjes verstopt zit.

Windruis?

Als ANC of Ambient Sound is ingeschakeld, is ruis normaal wanneer hardewind tegen de microfoons van de oordopjes slaat. Schakel ANC en/of AS gewoon uit.

Geluid van buitenaf op dank ANC?

ANC vermindert alleen permanent laag-frequent lawaai, zoals verkeers- of vervoerslawaai (vliegtuigen, treinen).

! Om storingen of op laadproblemen te voorkomen, dient u de oortelefoons het op laadstation regelmatig zorgvuldig schoon te maken.

CONTACTSUPPORT

Voor vragen en ondersteuning kunt u contact met ons opnemen via support@lyperetek.com of bezoek www.lyperetek.com.

VOLGONS: /lyperetek

SNABBSTARTSVENSKA

VAD FINNSINUTI?

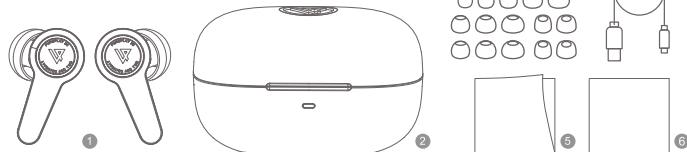

1. PUREPLAY Z5 2. Laddningsfodral 3. Silikon-och Skumspetsar 4. USB-C-kabel 5. Snabbstartguide 6. Täckort

KONSTRUKTION AV ANORDNINGEN

1. LED-indikator för hölje
2. Typ-Claddningsport
3. LED-indikator för status för hörlurar
4. Område för beröringskontroll
5. Mikrofoner
6. Zon för trådlös laddning

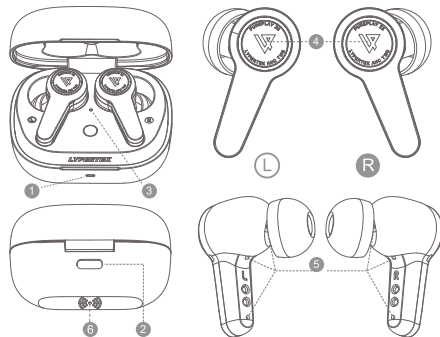

LEDOCHÅTERSTÄLLNING

1. Invändig LED-indikator:

- Blått/röttblinkande=parning
- Blått=ansluten
- Rött=öronsnäckorna är på väg

2. Återställningsknapp:

- Tryck och håll i 2–7 sek. = Gå in i parningsläget.
- Tryck och håll i >8 sek. = Återställs

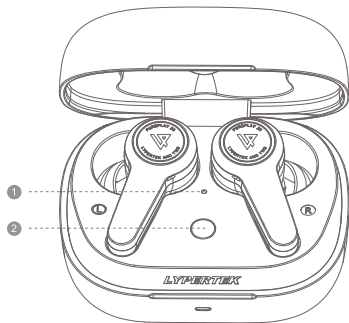

LADDNING

PUREPLAYZ5 kan laddas via USB-Celler enträdlösladdningsplatta.

Laddningsstatus:

- 10%–100% laddning: blå lysdiod blinkar 3 gånger inom 1 sekund
- <10% laddning: röd lysdiod blinkar 3 gånger inom 1 sekund

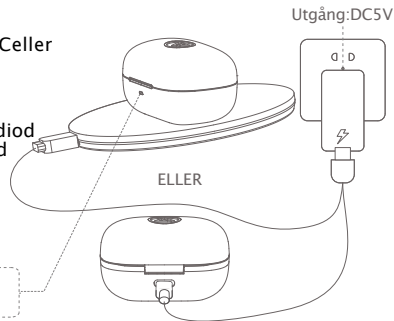

HUR MAN PARARIHOP

1. Sätt PUREPLAYZ5 i laddningsfodralet.
2. Stäng laddningsfodralet och vänta några sekunder.
3. Öppna laddningsfodralet – PUREPLAYZ5 går automatiskt in i bluetooth-parningsläget.
4. Välj LYPERTEKZ5 i listan över bluetooth-enheter i din smartphone.
5. PUREPLAYZ5 bör nu vara ansluten.

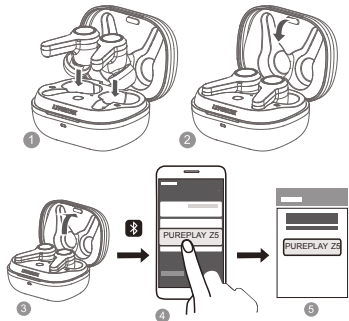

HUR MAN BÄR

1. Ta dig tid att hitta de bästpassande öronpropparna.
2. Sätt in PUREPLAYZ5-hörlurarna i dina öron.
3. Vridd dem försiktigt tills de sitter bra.

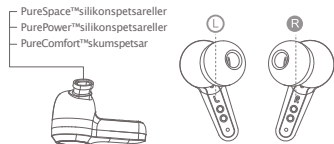

Setillatt väljar rätt öronpropp för att uppnå bästa möjliga tätning för att få ett perfekt ljud. Dåligt tätning = dåligt ljud.



KONTROLLKOMMANDON

Detta är standardinställningarna. De kan anpassas med PureControl ANC-appen.

- = Tryck på
- ▬ = Tryck och håll kvar
- ⏻ Slå på
- ⏻ Avstängning
- ▶▶ Uppspelning/paus
- ◀◀ Föregående spår
- ▶▶ Nästa spår
- 🔊 Volym+
- 🔊 Volym-
- ☎ Svar på samtal
- 📞 Avslutasamtal
- 📞 Avvisasamtal
- 🗣 Röstassistent
- 🔊 ANC/Ambient/Off

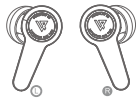

3sek.

3sek.



1sek.

1sek.

FELSÖKNING

Tunnt ljud eller låg bas?

Kontrollera att du har valt rätt öronproppar. Dåligt tätning = dåligt ljud med låg bas. Kontrollera EQ i Pure-Control-appen och se till att laddningsmuts (öronvax) täpper till öronproppen.

Vindbrus?

När ANC eller Ambient Sound är aktiverat är ljud normalt när stark vind träffar hörlurarnas mikrofoner. Stäng heltenkelt av ANC och/eller AS.

Ljud utifrån trots ANC?

ANC reducerar endast permanent lågfrekvent buller, t.ex. trafik eller transportbuller (flygplan, tåg).



För att undvika funktionsfel eller laddningsproblem bör du rengöra öronsnäckorna och laddningsfodralet noggrant och regelbundet.

KONTAKTOCHSTÖD

För fler frågor och support tväka inte att kontakta oss direkt på support@lyperetek.com eller besök vår webbplats www.lyperetek.com.

FÖLJOSS: /lyperetek

SZYBKISTART POLSKI

CO JEST W ŚRODKU?

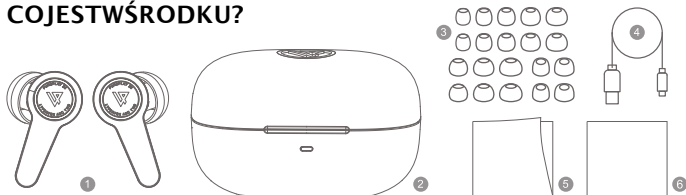

1. PUREPLAY Z52. Etui do ładowania
3. Silikonowe i piankowe końcówki
4. Kabel USB-C5. Skrócony instrukcja obsługi
6. Kartaz podziękowaniami

UKŁAD URZĄDZENIA

1. Obudowa
2. Wskaźnik LED
3. Port ładowania Type-C
4. Wskaźnik LED stanu wkładek dosznych
5. Obszar sterowania dotykowego
6. Mikrofony
6. Obszar ładowania bezprzewodowego

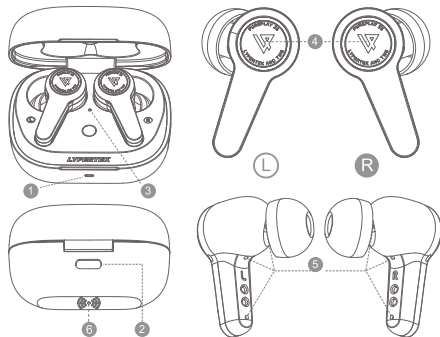

DIODALEDI RESET

1. Wewnętrzny wskaźnik LED:

- Niebieski / czerwony migający = parowanie
- Niebieski = połączony
- Czerwony = słuchawki są włączone

2. Przycisk resetowania:

- Naciśnij i przytrzymaj przez 2–7 sekund = Wejdz w tryb parowania
- Wciśnij i przytrzymaj > 8 sekund = Reset

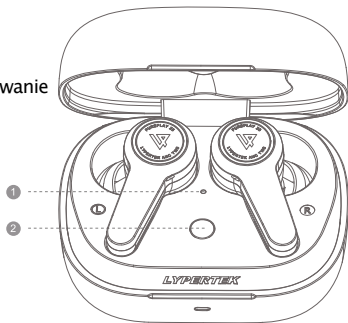

ŁADOWANIE

PUREPLAY Z5 może być ładowany przez USB-C lub bezprzewodowo w podkładkę ładującą.

Stan ładowania:

- 10%–100% naładowania: niebieska dioda LED miga 3 razy w ciągu 1 sekundy
- <10% naładowania: czerwona dioda LED miga 3 razy w ciągu 1 sekundy

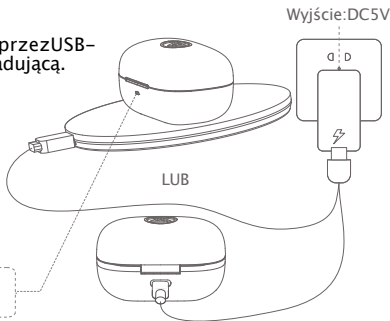
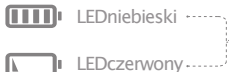

SPOSÓB PAROWANIA

1. Włóż PUREPLAY Z5 do ładowarki.
2. Zamknij ładowarkę i odczekaj kilka sekund.
3. Otwórz ładowarkę – PUREPLAY Z5 automatycznie wejdzie w tryb parowania i Bluetooth.
4. Wybierz LYPERTEK Z5 z listy urządzeń Bluetooth na swoim smartfonie.
5. PUREPLAY Z5 powinien być teraz pomyślnie połączony.

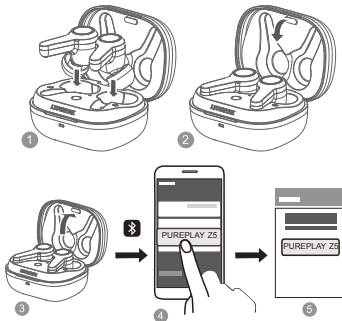

JAK NOSIĆ

1. Nie spiesz się, aby znaleźć najlepiej dopasowaną wkładkę do uszu.
2. Włóż wkładki PUREPLAY Z5 do uszu.
3. Przekręć je ostrożnie, aż będą dobrze dopasowane.

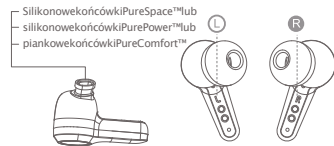



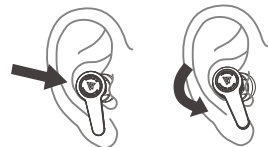









Upewnij się, że wybrałeś właściwą wkładkę, aby uzyskać najlepszą możliwą uszczelnienie i nie w celu uzyskania doskonałego doświadczenia z dźwiękiem. Uszczelnienie = zły dźwięk.



POLECENIA STERUJĄCE

Są to ustawienia domyślne. Możliwe jest dostosowanie do własnych potrzeb za pomocą aplikacji PureControl ANC.

- = Stuknij
- = Stuknij i przytrzymaj
- ⏻ Zasilanie włączone  3sek.
- ⏻ Wyłączenie zasilania  3sek.
- ▶|| Odtwarzanie/Pauza 
- ◀◀ Poprzedni utwór 
- ▶▶ Następny utwór 
- 🔊 Głośność+ 
- 🔊 Głośność- 
- ☎ Odbierz połączenie 
- ☎ Zakończ połączenie 
- 📵 Odrzuć połączenie 
- 🗣 Asystent głosowy  1sek.
- 🔊 ANC/Ambient/Off Wył.  1sek.

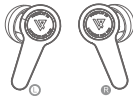

DIAGNOSTYKA

Cienki dźwięk lub niski bas?

Upewnij się, że wybrałeś właściwą wkładkę douszną. Złuszczenie = słaby dźwięk z niskim basem. Sprawdź korektor w aplikacji Pure-Control i upewnij się, że wkładka dousznej nie jest zatkaana czyszczeniami (woskowina).

Sum wiatru?

Przywłączonej funkcji ANC lub Ambient Soundszumi są normalne, gdy silny wiatr uderza w mikrofon wkładki dousznej. Wystarczy wyłączyć funkcję ANC i/lub AS.



Zewnętrzny hałas przekór ANC?

ANC redukuje jedynie stały hałas, szczególnie częstotliwości, takie jak hałas silniczków lub transportowy (samoloty, pociągi).

! Aby uniknąć nieprawidłowego działania lub problemów z ładowaniem, należy regularnie czyścić wkładki douszne i ładowarkę.

KONTAKT I WSPARCIE

W przypadku pytań i pomocy technicznej prosimy o kontakt pod adresem support@lypertext.com lub odwiedzić stronę www.lypertext.com.

ŚLEDŹ NAS:    /lypertext

RYCHŁY START ČESKY

CO JEUVNITŘ?

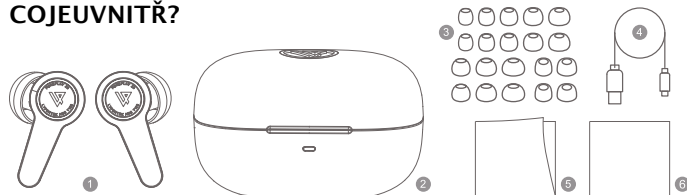

1. PUREPLAY Z52. Nabíjecí Pouzdro
3. Silikonová a Pěnová Hroty
4. Kabel USB-C
5. Stručný Návod k Použití
6. Děkovná Karta

ROZLOŽENÍ ZAŘÍZENÍ

1. Indikátor LED pouzdra
2. Nabíjecí port typu C
3. LED indikátor stavu sluchátek
4. Dotykový ovládací prostor
5. Mikrofony
6. Oblast probezdrátové nabíjení

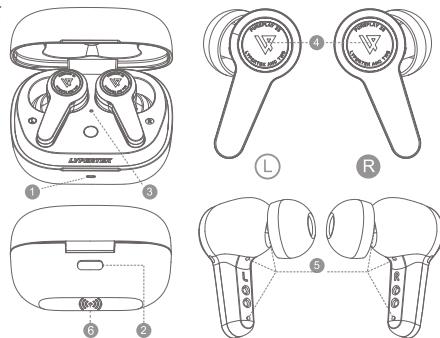

LEDARESET

1.VnitřníLEDindikátor:

- Modrá/červenáblík= párování
- Modrá=připojeno
- Červená=sluchátkasenačijejí

2.Tlačítkoresetování:

- Stiskněteapodržtepodobu2—7 sekund= vstupdorežimupárování.
- Stiskněteapodržte>8sekund=Resetování

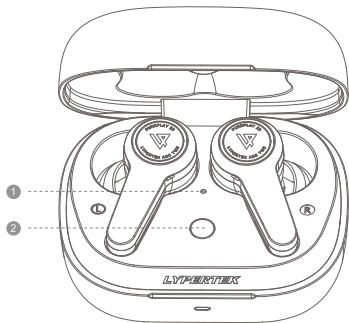

NABÍJENÍ

PUREPLAYZ5lenabíjetprostřednictvím USB-Cnebezdrátovénabíjecípodložky.

Stavnabíjení:

- 10%—100%nabití:modrákontrolka LEDbliknetřikrátběhem 1sekundy.
- Nabití<10%:červenáLED diodablikne3krátběhem 1sekundy.

ModráLEDdioda

ČervenáLEDdioda

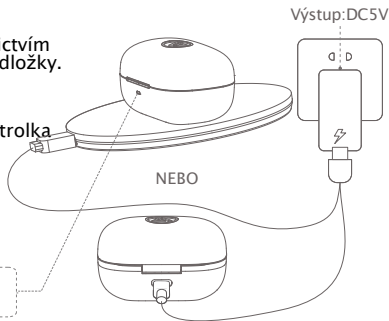

JAKSEPÁROVAT

- 1.VložtezařízeníPUREPLAYZ5do nabíjecíhopouzdra.
- 2.Zavřetenabíjecípouzdroapočkejte několiksekund.
- 3.Otevřetenabíjecípouzdro—zařízení PUREPLAYZ5automaticky přejde dorežimupárováníBluetooth.
- 4.Vseznamuzařízeníbluetoothve smartphonu vyberteLYPERTEKZ5.
- 5.PUREPLAYZ5bynynímělbýt úspěšněpřipojen.

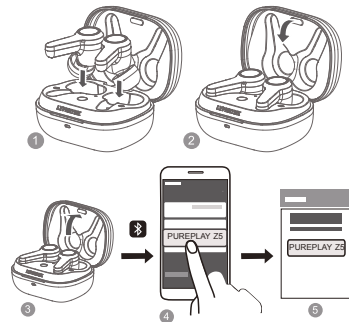

JAKSEOBLÉKAT

- 1.Nespěchejtehledánímnejlépe padnoucíchnáušníků.
- 2.VložtesisluchátkaPUREPLAYZ5douší.
- 3.Opatrnějeotáčejte, dokuddobře nezapadnou

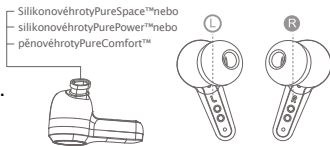

Ujistětese, žejstevybralisprávný nástavecdouší, abyste dosáhlico nejlepšíhoutěsněníamělidokonalý zvuk.Špatnětěsnění=špatnýzvuk.

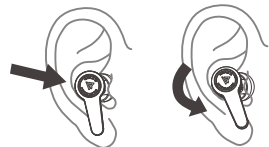

ŘÍDICÍ PŘÍKAZY

Jedná se o výchozí nastavení. Lze je přizpůsobit pomocí aplikace PureControl ANC.

● = Stiskněte

▬ = Stiskněte a Podržte



⏻ Zapnutí napájení



⏻ Vypnutí napájení



▶|| Přehrávání/pauza



◀◀ Předchozí skladba



▶▶ Další skladba



🔊 Hlasitost+



🔊 Hlasitost-



☎ Přijmout hovor



☎ Ukončit hovor



🚫 Odmítnout hovor



🗣 Hlasový asistent



🔊 ANC/Ambient/Off



ŘEŠENÍ PROBLÉMŮ

Tenký zvuk nebo slabé basy?

Zkontrolujte, zda jste zvolili správné nastavení. Špatné těsnění = špatný zvuk snížkýmibasy. Zkontrolujte kvalitu aplikaci Pure-Control a ujistěte se, že ušní kly neucpávají jíně čistoty (ušní maz).

Šum větru?

Při zapnutém ANC nebookolním zvuku je hluk normální, když na mikrofony sluchátek dopadá silný vítr. Jednoduše vypněte ANC a/nebo AS.

Vnější hluk navzdory ANC?

ANC snižuje pouze trvalý nízkofrekvenční hluk, jako je hluk z dopravy nebo do-pravy (letadla, vlaky).



Abyste předešli poruchám nebo problémům s nabíjením, pravidelně pečlivě čistěte sluchátka a nabíjecí pouzdro.

KONTAKT A PODPORA

V případě dalších dotazů a podpory nás neváhejte kontaktovat přímo na adrese support@lyperetek.com nebo navštivte naše webovou stránku www.lyperetek.com.

SLEDUJTE NÁS:    /lyperetek

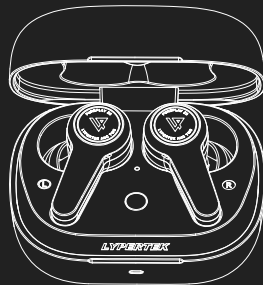

THANK YOU FOR CHOOSING LYPERTEK



LYPERTEK

www.lypertek.com

   /lypertek